



NOTICE D'EMPLOI

Motoculteur



KT500



Yvon Béal - 21, av. de l'Agriculture - B.P 16
Z.I. du Brézet - 63014 Clermont-Ferrand Cedex 2
Tél : 04 73 91 93 51 - Télécopie : 04 73 90 23 11
www.yvonbeal.fr - E-mail : info@yvonbeal.fr
R.C.S. B 304 973 886 - S.A.S. au capital de 612 000 €

01-000152-050510

1. NOMENCLATURE OF IMPORTANT COMPONENTS

DESIGNATION DES PIÈCES IMPORTANTES

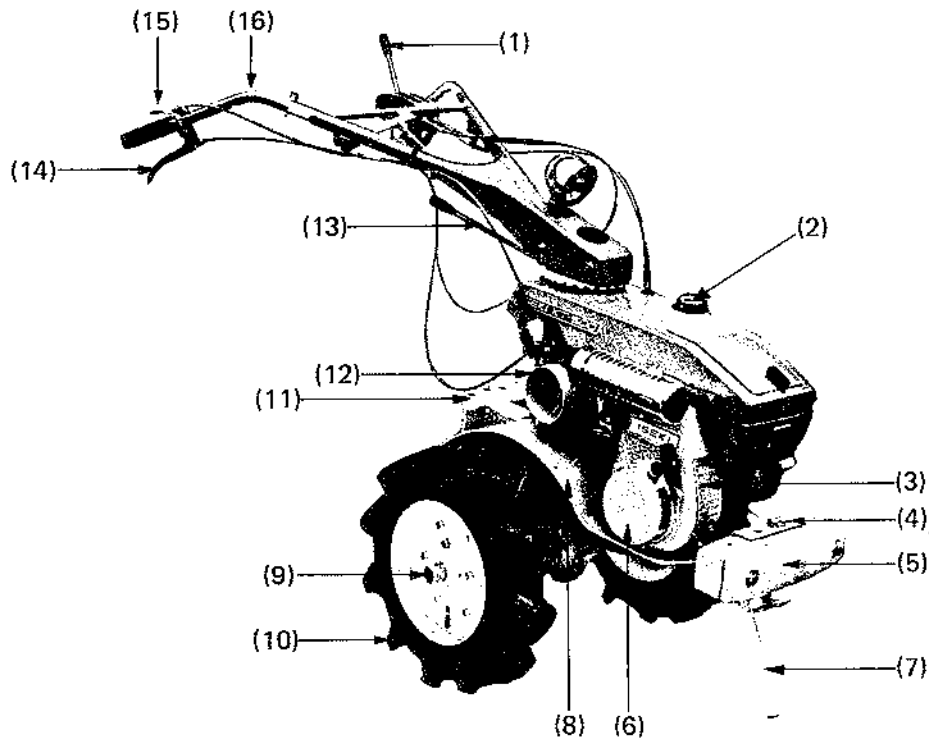

- (1) Main clutch lever
Levier d'embrayage principal
- (2) Fuel tank
Réservoir d'essence
- (3) Engine
Moteur
- (4) Front hitch
Attache avant
- (5) Balance weight
Contrepoids avant
- (6) Recoil starter
Lanceur
- (7) Stand
Béquille
- (8) Fender
Garde-boue
- (9) Wheel pipe
Axe de roue
- (10) Tire
Pneu
- (11) Rear hitch
Attache arrière
- (12) Power take-off pulley
Poulie de prise de force
- (13) Change lever
Lever de changement de vitesse
- (14) Steering clutch lever
Lever d'embrayage des roues
- (15) Throttle lever
Lever d'accélérateur
- (16) Handle pipe
Mancherons

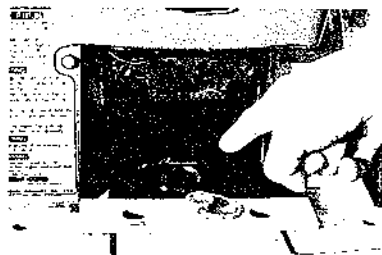

Fig. 1



Fig. 2

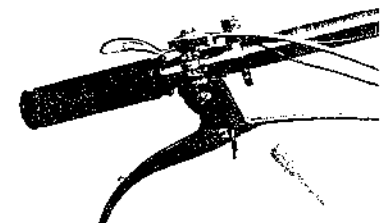

Fig. 3

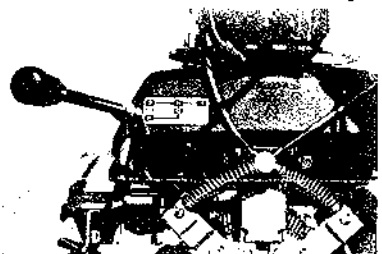

Fig. 4

2. AVANT LA MISE EN ROUTE

1. Huile moteur (0,7 litre)

- a) Vidanger et remplir avec une huile de bonne qualité lorsque le moteur est mis en route pour la première fois.
- b) Accorder une attention particulière au niveau de l'huile dans le moteur pendant toute la durée d'utilisation.
- c) Lubrifier avec une huile de bonne qualité. (Fig. 1)

2. Huile de boîte de vitesse (2,4 litres)

Prendre les mêmes précautions que pour ci-dessus. (Fig. 2)

3. Graissage de chaque pièce susceptible de frottement ou de rotation.

- a) Accorder une attention particulière au graissage lors d'une utilisation en terrain poussiéreux ou marécageux.
- b) Les pièces importantes devant être graissées sont peintes en rouge, mais prendre soin également de graisser les autres pièces de frottement.

4. Vérification du serrage des boulons et écrous.

- a) Après une dizaine de jours d'utilisation, reserrer les écrous et boulons, ceci prolongera la durée de votre machine.
- b) Porter une attention particulière sur le reserrage des pièces supportant des charges lourdes, telles que poignée, attache arrière, etc.
- c) Vérifier qu'il n'y a aucune fuite d'huile.

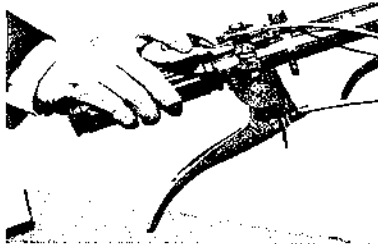

Fig. 5

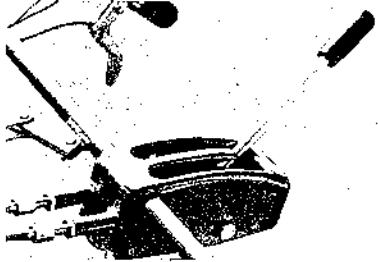

Fig. 6

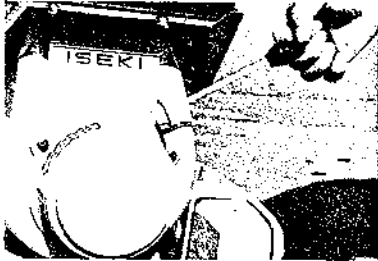

Fig. 7

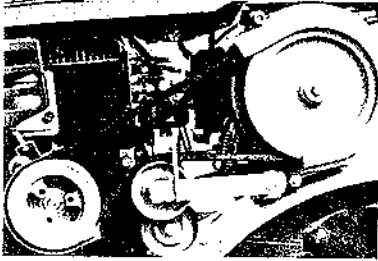

Fig. 8

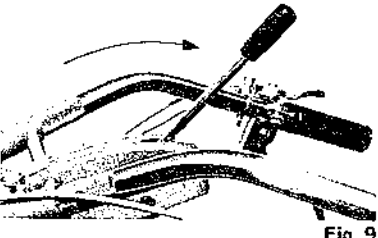

Fig. 9

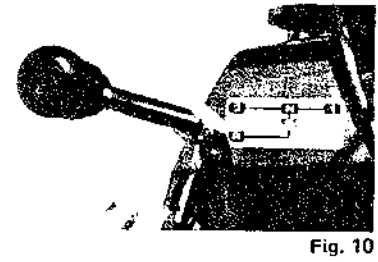

Fig. 10

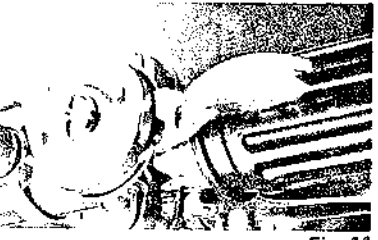

Fig. 11

5. Votre accessoire de travail est-il monté complètement?

- a) Il est impossible d'obtenir une efficacité totale de votre motoculteur si l'accessoire de travail n'est pas correctement et totalement monté.
- b) Reserrer les boulons et écrous des accessoires.

6. Votre motoculteur est-il bien complet?

- a) Il arrive qu'une petite pièce manquante ou sassée, telle que ressort, rondelle ou goupille, puisse provoquer une panne de la machine. Nous vous recommandons donc de veiller à ce qu'aucune pièce ne manque.
- b) Vérifier l'état de la machine après le travail.

7. Familiarisez-vous avec la conduite du motoculteur. (Fig. 3-4-5-6)

Vérifier le bon fonctionnement des différents systèmes, c'est-à-dire levier de vitesse, levier d'embrayage des roues, accélérateur, embrayage principal.

8. Fonctionnement du moteur.

Tirer la corde de lanceur de quelques centimètres et vérifier que le moteur tourne normalement. (Fig. 7)

9. Courroies.

- a) Les courroies trapézoïdales sont-elles correctement montées?
- b) Lorsque les courroies sont neuves, elles sont susceptibles de se distendre. Aussi, après quelques jours d'utilisation, réajuster la tension de la courroie. (Fig. 8)

10. Vérifier le plein d'essence.

UTILISATION

1. DEMARRAGE

- a) Désenclencher le levier d'embrayage. (Fig. 9)
- b) Mettre le levier de vitesses au point mort. (Fig. 10)
- c) Pousser l'accélérateur d'un tiers de sa course. (Fig. 11)
- d) Ouvrir le robinet d'arrivée d'essence. (Fig. 12)
- e) Admission d'air
 - * Lorsque le moteur est froid, fermer complètement l'admission d'air.
 - * Lorsque le moteur est encore chaud, ou par temps très chaud, fermer l'admission d'air à moitié ou gardez-la ouverte.
- f) Tirer la corde de lanceur et démarrer le moteur. (Fig. 13)
- g) Lorsque le moteur a démarré, ouvrir graduellement jusqu'au maximum l'admission d'air.
- h) Réduire les gaz et laisser le moteur tourner au ralenti.

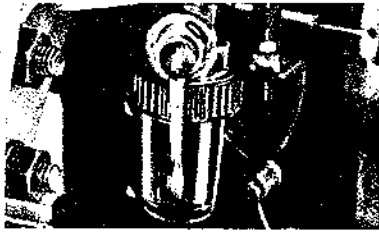

Fig. 12

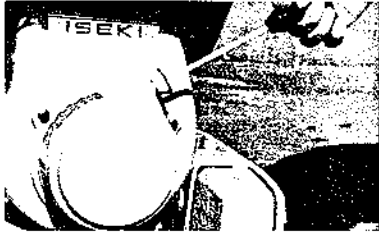

Fig. 13

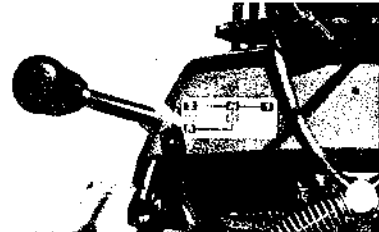

Fig. 14



Fig. 15

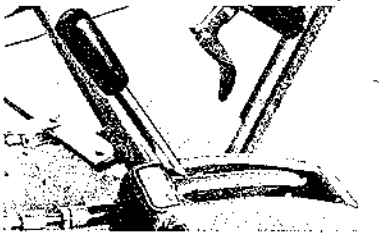

Fig. 16

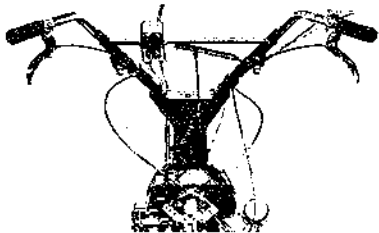

Fig. 17

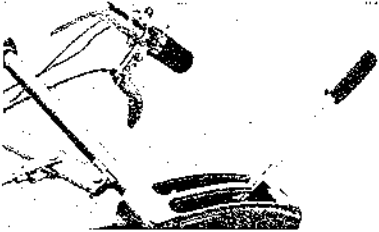

Fig. 18

- i) Laisser le moteur tourner à bas régime pour chauffer quelques minutes, ceci permettra un graissage suffisant de toutes les pièces. Un temps de chauffage insuffisant et un excès d'accélération du régime réduiront la durée de votre moteur.

2. Utilisation du motoculteur.

- a) Mettre le levier de changement de vitesse sur la position du rapport que vous désirez obtenir. (Fig. 14)
- b) Accélérer et augmenter la vitesse du moteur. Embrayer graduellement pour faire avancer le motoculteur. (Fig. 15)
- c) Il est possible de passer de vitesse lente en vitesse rapide, ou vice-versa, pendant la marche du motoculteur mais il faut impérativement arrêter le motoculteur pour changer le rapport de boîte. (Fig. 16)
- d) Pour tourner le motoculteur vers la droite ou vers la gauche, actionner le levier de blocage du côté vers lequel vous désirez tourner. (Fig. 17)

3. Pour arrêter le motoculteur et la moteur

- a) Diminuer la vitesse du moteur et débrayer l'embrayage principal, (Fig. 18)
- b) Mettre le levier de vitesse au point mort. (Fig. 19)
- c) Laisser le moteur tourner un moment à vitesse réduite pour graisser chaque pièce et refroidir le moteur.
- d) Appuyer sur le bouton rouge pour arrêter le moteur. (Fig. 20)
- e) Fermer l'arrivée d'essence. (Fig. 21)

4. DÉPANNAGE SOMMAIRE

1. L'alimentation d'essence est-elle normale?

- a) S'il n'y a pas d'essence dans le carburateur, c'est-à-dire si l'essence ne déborde pas lorsque vous pressez le bouton de noyage. Vérifier l'arrivée d'essence depuis le réservoir jusqu'au carburateur.
- b) Le carburant est impropre : vérifier si l'essence n'a pas été mélangée à de l'eau.
- c) Le mélange est trop riche : si la bougie est humide lorsque vous la retirez. le volet d'air peut être trop fermé. La vis de réglage principal du

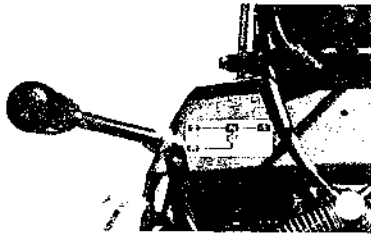

Fig. 19

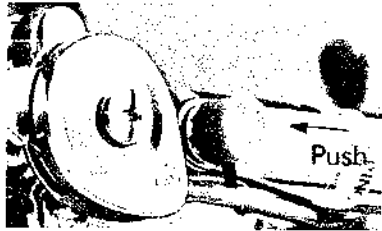

Fig. 20

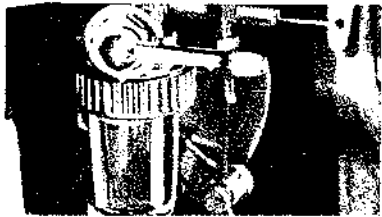

Fig. 21

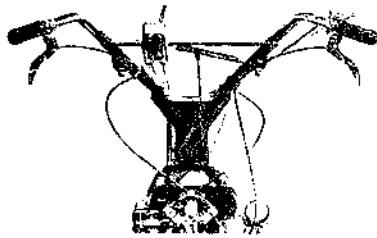

Fig. 17

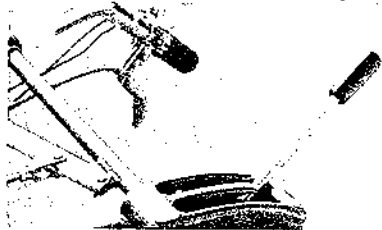

Fig. 18

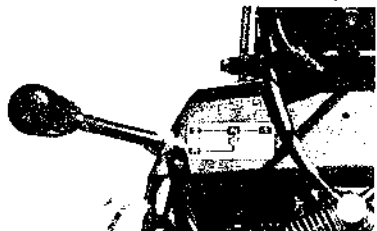

Fig. 19

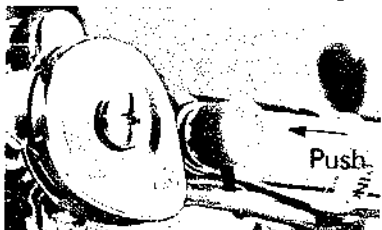
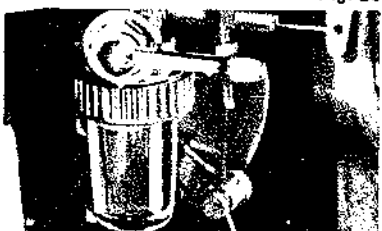

Fig. 20



carburateur est alors trop ouverte.

d) le mélange est trop pauvre : la vis de réglage principal est trop serrée.

2. Le système d'allumage fonctionne-t-il parfaitement? Lorsque la bougie d'allumage ne produit pas d'étincelle ou même lorsque l'étincelle est faible:

a) Nettoyer la bougie d'allumage et les vis platinées.

b) L'écartement des électrodes n'est pas correct (0,7mm). (Fig. 22)

c) Vérifier si les électrodes ne sont pas brûlées ou cassées.

d) Vérifier si les rupteurs et contacteurs ne sont pas encrassés par de l'huile et poussières.

e) Vérifier si l'écartement des vis platinées est correct (0,3–0,4mm).

f) Vérifier l'état du câble de haute tension.

g) Vérifier que le condensateur fonctionne normalement.

LE DÉPANNAGE SOMMAIRE

1. L'alimentation d'essence est-elle normale?

a) S'il n'y a pas d'essence dans le carburateur, c'est-à-dire si l'essence ne déborde pas lorsque vous pressez le bouton de noyage. Vérifier l'arrivée d'essence depuis le réservoir jusqu'au carburateur.

b) Le carburant est impropre : vérifier si l'essence n'a pas été mélangée à de l'eau.

c) Le mélange est trop riche : si la bougie est humide lorsque vous la retirez, le volet d'air peut être trop fermé. La vis de réglage principal du carburateur est alors trop ouverte.

d) le mélange est trop pauvre : la vis de réglage principal est trop serrée.

2. Le système d'allumage fonctionne-t-il parfaitement? Lorsque la bougie d'allumage ne produit pas d'étincelle ou même lorsque l'étincelle est faible:

a) Nettoyer la bougie d'allumage et les vis platinées.

b) L'écartement des électrodes n'est pas correct (0,7mm). (Fig. 22)

c) Vérifier si les électrodes ne sont pas brûlées ou cassées.

d) Vérifier si les rupteurs et contacteurs ne sont pas encrassés par de l'huile et poussières.

e) Vérifier si l'écartement des vis platinées est correct (0,3–0,4mm).

f) Vérifier l'état du câble de haute tension.

g) Vérifier que le condensateur fonctionne normalement.

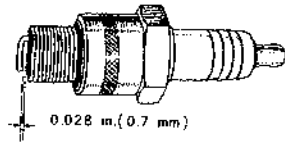

Fig. 22

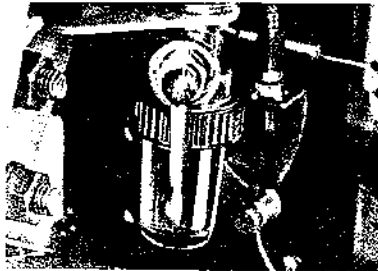

Fig. 23



Fig. 24

3. Compression défectueuse

En faisant tourner le vilebrequin, vous vous apercevez qu'il tourne trop facilement et que l'échappement d'air est anormal.:

- a) Le joint de culasse est défectueux.
- b) La bougie d'allumage et les joints peuvent être endommagés.
- c) Il peut y avoir un défaut d'étanchéité.
- d) Les segments de piston peuvent être englués.

ENTRETIEN

Prenez soin de votre machine et vérifiez-la de temps en temps: vous la préserverez ainsi de tout ennui et prolongerez sa durée.

I VERIFICATION APRES 20 HEURES D'UTILISATION:

1. Etant donné que, pendant les 20 premières heures d'utilisation, la machine se rode, il est nécessaire de porter une attention particulière durant cette période et d'éviter toute opération qui pourrait faire forcer la machine.
2. Changer l'huile moteur après 20 heures d'utilisation. Après 20 heures d'utilisation, l'huile devient sale.
3. Reserrer tous les boulons et écrous qui ont pu se desserrer pendant la première période d'utilisation.
4. Nettoyer le réservoir et le filtre d'essence. (Fig. 23)
5. Régler le câble de blocage des roues. (Après cette première vérification, effectuer ce contrôle toutes les cinquante heures d'utilisation). (Fig. 24)

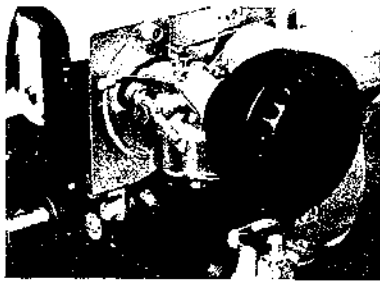

Fig. 25

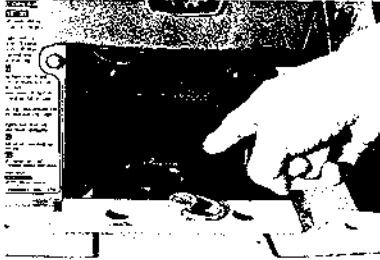

Fig. 26-1

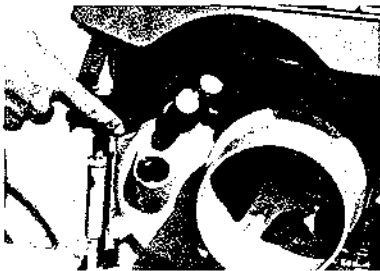

Fig. 26-2

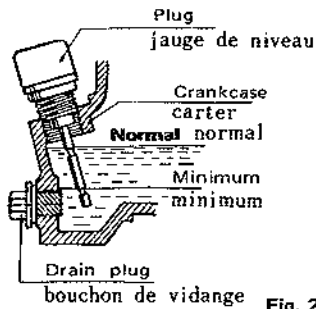
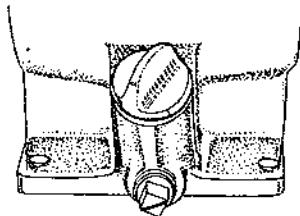

Fig. 27



Fig. 28

II VERIFICATION APRES 50 HEURES D'UTILISATION

1. Après 50 heures de travail, la vidange devra être faite régulièrement toutes les cinquante heures et le reserrage des écrous et boulons toutes les 20 à 30 heures d'utilisation.
2. Nettoyer le filtre à air et imbiber la cartouche d'huile. Cette vérification devra être effectuée toutes les 50 heures d'utilisation. (Fig. 25)
3. Nettoyer le réservoir et le filtre d'essence.

III VERIFICATION APRES 100 HEURES D'UTILISATION

1. Reserrer tous les écrous et boulons.
2. Nettoyer et régler l'écartement des électrodes de la bougie. (Fig. 22)
3. Vidanger l'huile de la boîte de transmission toutes les 100 heures.

6 LUBRIFICATION

1. Précautions lors du premier emploi

Afin d'éviter que l'huile déborde en cours de transport, le moteur et la boîte de vitesse ne sont pas totalement pleins d'huile; il est par conséquent nécessaire de faire le plein d'huile au niveau prescrit après avoir vidangé. (Fig. 26-1, 26-2)

2. Huile pour carter moteur. (Fig. 27)

1. Maintenir le moteur horizontalement et remplir d'une huile de bonne qualité au niveau prescrit, contenance 0,7 litre.

Nous vous recommandons notre huile spéciale pour motoculteurs ISEKI.

2. La mesure du niveau d'huile sera effectuée comme illustré ci-dessous (lorsque vous vérifiez le niveau d'huile, ne pas visser le bouchon).

3. Ne jamais faire fonctionner le moteur lorsque le niveau d'huile est en dessous du minimum.

4. Vérifier toujours le niveau d'huile avant de mettre votre moteur en route.

3. Huile pour la boîte de vitesses. (Fig. 28)

Utiliser l'huile SAE 90 (contenance 2,4 litres)

Nous vous recommandons notre huile spéciale ISEKI pour boîte de vitesses.

4. Graissage des autres pièces importantes

Lubrifier les pièces peintes en rouge, ainsi que les autres pièces de frottement;

- 1) Levier de changement de vitesses.
- 2) Levier de blocage des roues.
- 3) Levier de tension.
- 4) Levier d'embrayage principal.
- 5) Poulie de tension.

Tous les trois mois, retirer la vis de la poulie de tension et graisser abondamment.

7. TABLEAU DE LUBRICATION

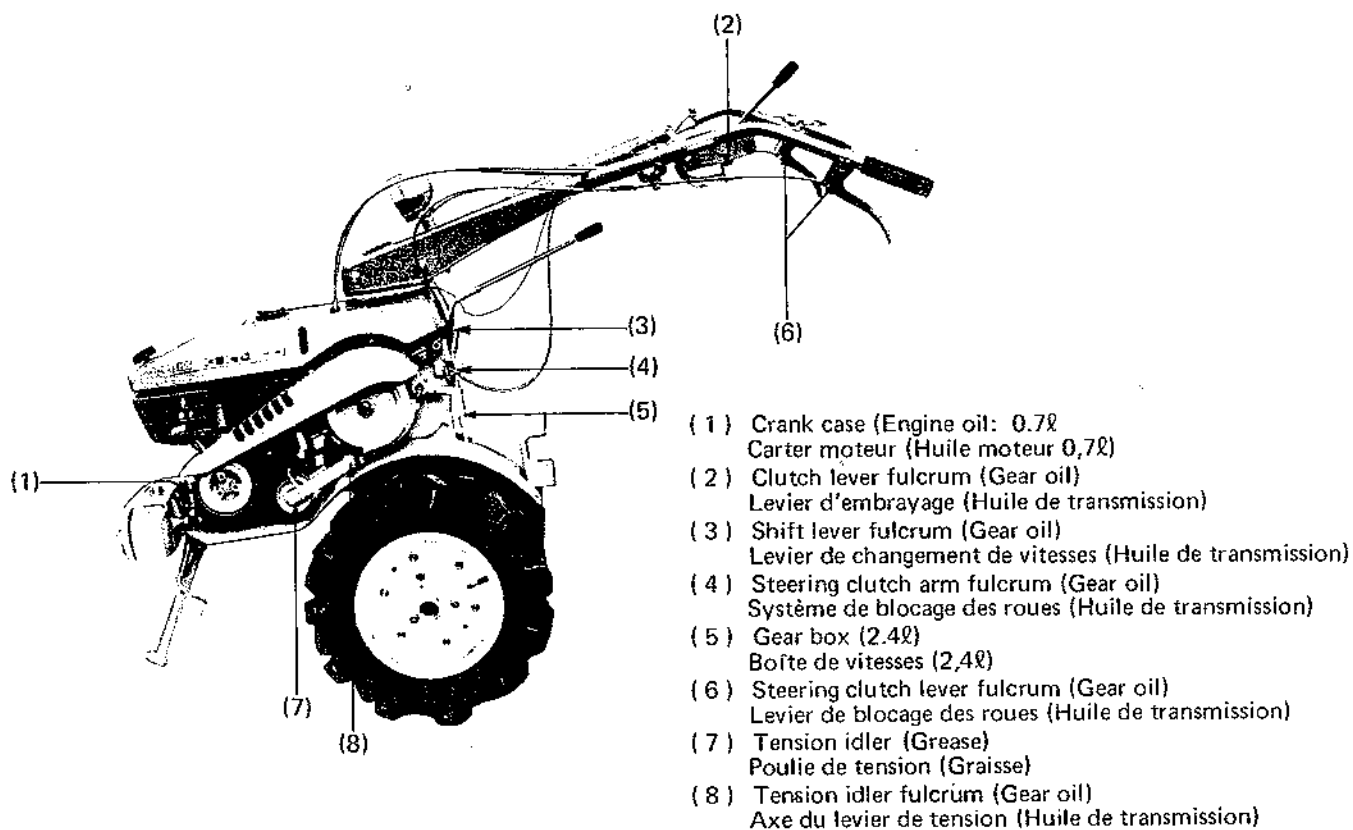

8. PRECAUTIONS PENDANT LA NON-UTILISATION

La durée du motoculteur et du moteur peut être augmentée considérablement par des soins et des vérifications fréquentes. Il est donc recommandé de veiller au bon entretien afin d'obtenir un travail confortable à tous moments.

I NON-UTILISATION PENDANT UNE COURTE PERIODE (ENVIRON 10 JOURS):

1. Fermer l'arrivée d'essence et faire égoutter le filtre.
2. Nettoyer les pièces extérieures en enlevant la poussière et les taches d'huile.
3. Les pièces de rotation et d'usure doivent être nettoyées et huilées.
4. Verser quelques gouttes d'huile par le trou de la bougie et faire tourner plusieurs fois la poulie de lancement pour répandre l'huile dans le cylindre.
5. Nettoyer entièrement l'extérieur avec un chiffon légèrement imbibé d'huile.

II NON-UTILISATION PENDANT UNE LONGUE PERIODE (PLUSIEURS MOIS):

1. Vidanger toute l'essence contenue dans le réservoir, le filtre et le carburateur.

2. Vidanger et refaire le plein de l'huile moteur et de l'huile de transmission.
3. Nettoyer les taches d'huile et les agglomérations et poussières. Huiler les pièces de rotation et d'usure.
4. Mettre suffisamment d'huile à l'intérieur des gaines des câbles et actionner les leviers deux ou trois fois. L'extérieur également doit être bien huilé.
5. Remiser le motoculteur dans un endroit à l'abri de la poussière et des moisissures.

9. CARACTERISTIQUES TECHNIQUES

LE MOTOCULTEUR

Modèle	KT 500	
Embrayage	Embrayage principal par système double de tension de courroie. Système d'embrayage des roues	
Transmission (boîte de vitesses)	Du vilebrequin à l'arbre principal: par courroie trapézoïdale. De la sortie de la boîte de vitesse à l'axe des roues: par chaîne.	
	8 vitesses avant - 4 vitesses arrière.	
	Vitesse en km/h, le moteur tournant à 3.400 t/m pour des pneus de 400 x 9	
	A. 1ère 1.0 2ème 1.6 3ème 2.9 4ème 3.4	5ème 4.6 6ème 5.3 7ème 9.7 8ème 15.3
	AR. 1ère 0.5 2ème 0.8 3ème 1.7 4ème 2.6	
Prise de force	8 rapports sont disponibles.	
	Vitesse et direction de rotation de l'axe de prise de force, le moteur tournant à 3400 t/m	
	Sens des aiguilles d'une montre 1ère 410 2ème 645 3ème 1337 4ème 2108	
Roues motrices	Pneus 4.00-10 (Sur demande) différents types de roues métalliques	
Voie-écartement des roues	247mm-630mm	
Manchons	En forme d'Y	
Dimensions	Longueur totale	1650 mm
	Largeur totale	730 mm
	Hauteur totale	900 mm
Poids	140 Kg. (avec moteur, phare, poulie de prise de force et garde-boue auxiliaire)	
	Entraînement central par chaîne	

LE MOTEUR

Modèle	KF 441
Type	4 temps, à essence, cylindre vertical, refroidissement par air
Cylindre	1
Puissance d'utilisation	6 : 1
Allumage	Volant magnétique
Régulation de la vitesse	Régulateur centrifuge
Graissage	Lubrification par barbotage
Démarrage	Lanceur à retour automatique
Capacité du réservoir d'essence	4,3 litres
Capacité du réservoir d'huile	0,7 litre
Poids	25 Kg.



**Yvan Béal - 21, av. de l'Agriculture - B.P 16
Z.I. du Brézet - 63014 Clermont-Ferrand Cedex 2
Tél : 04 73 91 93 51 - Télécopie : 04 73 90 23 11
www.yvanbeal.fr - E-mail : info@yvanbeal.fr
R.C.S. B 304 973 886 - S.A.S. au capital de 612 000 €**